

GSM防盗报警控制器

GSM Burglary-alarm Control Units

GSM

语音/短信报警

8

无线

对讲

4

有线

使用说明书

(安装和使用前必须详细阅读)



非常荣幸阁下选购了我公司产品，在此谨表衷心的感谢之意。为了能充分发挥本机之性能及长久使用起见，恳请用户在使用之前，仔细地阅读《使用说明书》以得到最高的性能。如果您有疑问，请向公司代理销售商咨询。

目 录

一、概述	1
二、主要功能特点	1
三、使用前注意事项	2
四、主要部件名称及用途	4
五、接口性能及系统连接	6
六、系统安装	8
七、编程项目及操作	10
设置接警电话号码	10
设置布防/撤防操作密码	11
允许应答设置、短信遥控权限设置	12
报警防区入口延时、布防延时、报警防区入口不延时防区列表	12
内置报警声及联动输出时间	13
无线信号设定、旁路防区列表	13
设置接警后自动监听、报警重复拨号次数、拨号等待对方提机振铃次数	14
设置定时闹钟	15
设置定时自动布防/撤防	15

布防/撤防防区列表	16
设置内置警号及联动输出对应防区列表	17
设置内置警号开关、防区短路报警、布防延时提示及GSM模块故障告警、断电布防记忆	18
校对日期和时间	18
查询报警记录	19
查询布防记录	19
查询撤防记录	20
查询非报警信息最后上报记录	21
查询开机时间	21
选择接警类型及非报警信息是否上报	22
设置增加门铃功能防区列表	23
设置用户主机上报接警中心帐号、组号和时刻中心密码	23
设置Contact ID对应防区的事件代码	24
自检时间设定	25
各无线防区号对应播报的录音段	25
各有线防区号对应播报的录音段	25
恢复出厂设置	26
短信语种选择及短信转发号码组设置	26
设置防区报警上报次数和间隔时间	27
设置延时自动布防及防区列表	27
设置振动防区振动次数、灵敏度、防区列表	28

设置防区故障检测	28
分段录音操作	28
单段放音操作	29
连续放音操作	29
设置中文短信安装地址名称	30
遥控器对码学习、删除	30
无线探测器对码学习、删除	31
设置GPRS及GSM上报顺序	31
设置接警中心IP地址和端口号	32
GPRS设置10位唯一区位码	33
八、短信息报警内容、异地短信遥控、短信编程命令格式说明	33
九、使用与操作顺序	35
十、主要技术指标	40
十一、常见问题	41
十二、编程总览表	43

随 机 附 件

1、使用说明书	1本	5、电源线	1条
2、橡皮天线	1支	6、螺钉(4x22)	2支
3、遥控器	2只	7、螺钉(2.5x6)	2支
4、GSM天线	1支	8、膨胀塑料管	2支

一、概述

GSM防盗报警控制器，是一种利用GSM通讯网络传递报警信息的智能防盗设备。它具有4有线和8无线防区独立指示，可配接各种防火、防盗探测器，有线、无线探测器及现场警示设备，能储存多组报警电话，可独立使用，也可组成联网报警，支持“零话费”布/撤防上报中心。功能强大、安装灵活、操作简便，是家居、商铺、金融系统、机关企事业单位及联网报警中心防盗报警的理想选择。

二、主要功能特点

- ★ 4有线+8无线防区微电脑控制防盗、防火、紧急综合报警
- ★ 主机自备一体化编程键盘、液晶显示，可存储5组报警电话号码
- ★ GSM无线网络传输警情，固定电话、移动电话人工及联网接警中心接收报警信息
- ★ GPRS无线网传输警情
- ★ 兼容Contact ID、4+2、SHIKE时刻通信协议
- ★ 可灵活使用遥控器、本机键盘、手机短信遥控分区布/撤防，支持“零话费”布/撤防上报
- ★ 中文短信地址上报警情方位，分段各警情方位录音
- ★ 16条报警记录，布/撤防各16条记录。
- ★ 内置电子时钟可实现分区定时布/撤防及设置定时闹钟及定时上报主机自检状态
- ★ 选择内置、外接报警声输出
- ★ 内置继电器联动输出，可联动其它电器设备
- ★ 无线探测器、遥控器(可选配滚动码)自动学习对码
- ★ 各有线/无线防区均可增加门铃功能
- ★ 有线/无线防区均可分区布/撤防，具有防区旁路功能
- ★ 远程对讲功能，可实现对报警现场人员喊话、对讲
- ★ 可内置12V免维护蓄电池，智能充放电控制
- ★ 具有布防联动输出控制口，可实现布/撤防外接指示
- ★ 交流电停电、来电，电池低压自动上报

三、使用前注意事项

- ★ 设定公安110指挥中心报警电话号码之前，应征求公安部门的同意后，方可将“110”号码存入用户主机内。请仔细阅读使用说明书，注意用户主机各处的标记及说明，以便您全部掌握并正确使用。
- ★ 安装用户主机前，应注意安装地点，GSM网络信号强度，查看待机时，显示GSM模块状态屏最后2位数字，低于18时，效果差，最大值为31。
- ★ 交流电源必须在整个系统安装工程检查无误后，方可接入用户主机。
- ★ 连接蓄电池时，要注意红色正极线插在电池的正极端(+)；黑色负极线插在电池的负极端(-)。
- ★ 在安装连接线时，不要用金属物或用手碰击或触摸电路板上的其他电子元器件。
- ★ 要保持用户主机24小时不间断运行，安装时应保证交流电持续供电，如果经常拉闸，备用蓄电池使用寿命将大大缩短。
- ★ 不要随意拆卸用户主机，以免发生意外和人为的损坏。如用户主机发生故障，请与代理销售商或公司联系。

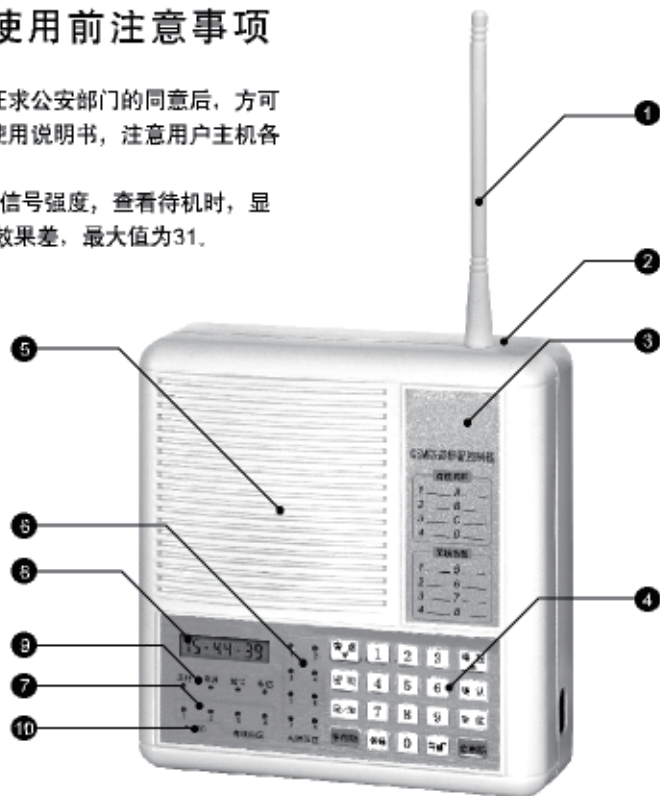

用户主机前面板

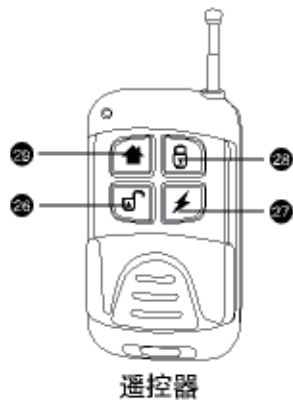

遥控器

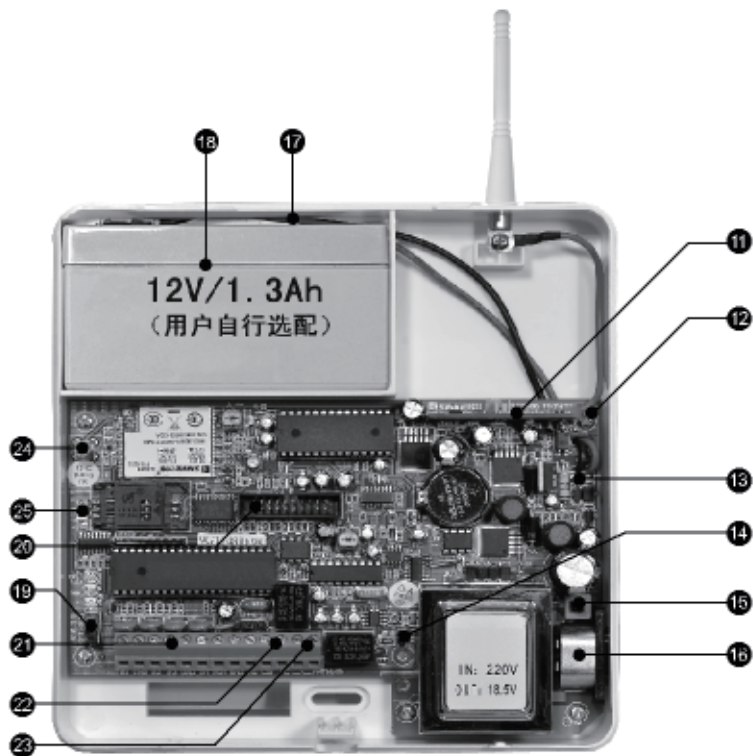

用户主机电路结构

四、主要部件名称及用途

- 1 天线: 接收无线探测器和遥控器发射信号。
- 2 主机机壳
- 3 防区标记卡: 记录有线防区及无线防区探测器所安装的位置。
- 4 键盘: 设置电话号码、主机功能及布/撤防操作。
 - 旁路: 不对某防区进行戒备。如某一防区出现故障或用户暂时不想使用该防区, 可在布防之前将该防区旁路, 即该防区为常撤防状态。在进入“编程”设置状态下, 还可作为“↓”操作键。
 - 编程: 用于设置、查询所有编程项目及操作的功能键, 在进入“编程”设置状态下, 作为“↑”操作键。
 - 确认: 进入密码操作的功能键, 输入四位密码后, 按“确认”键, 密码操作结束。
 - 密码: 对“编程”、“密码”等功能键输入的数据进行确认操作。
 - 录/放: 对公共段录音录/放操作的功能键, 在进入编程状态下为录音功能, 在退出编程状态下为放音功能。
 - 复位: 退出所有功能键的操作。
 - 半布防: 对列表于指令地址15的公共防区和第1分区进行布防操作。
 - 全布防: 对所有列表的防区进行布防操作。
- 5 喇叭: 报警时发出警报声、功能操作时发出提示声、设定门铃功能时发出“叮咚”声、录音回放。
- 6 无线防区指示: 第1至第8 LED指示灯对应无线第1至第8防区状态指示。
- 7 有线防区指示: 第1至第4 LED指示灯对应有线第1至第4防区状态指示。
- 8 LCD液晶显示屏: 待机时, 显示当前时间和GSM模块工作状态, 分屏显示; 编程时, 显示编程状态及内容。
- 9 功能指示灯:
 - 运行指示: 开启电源后, 指示灯以亮1秒钟, 熄4秒钟的间隔闪烁, 表示本机正常运行。
 - 电源指示: 当本机接通交流电(市电)时, 该指示灯亮, 当没有交流电(市电)时, 该指示灯熄灭。
 - 拨号指示: 当本机受理报警信息并且自动拨号报警时, 指示灯亮起。
 - 布防指示: 任意一个防区进入布防状态, 指示灯都会亮起。
- 10 MIC麦克风(话筒): A、编程时作为录音话筒; B、报警时作为现场监听话筒。
- 11 接收板: 无线信号接收模块。

- ⑫ 主板：用户主机主电路板。
- ⑬ 保险电阻：自恢复保险电阻。
- ⑭ TAMP ON跳线插座：当短路插断开时，关闭防拆开关；当短路插上时，开通防拆开关占用有线B4防区，应将此防区设为24小时防区。
- ⑮ 防拆开关：主机面盖被撬开时，防拆开关动作产生报警。
- ⑯ 交流电插座：连接220V交流电（市电）。
- ⑰ 电池连接线：红色线为正极（+）；黑色线为负极（-）。
- ⑱ 电池：12V1.3Ah(用户选配)
- ⑲ 编程开关：当开关拨向“SET”位置时，允许操作键盘编设程序；当开关拨向“RUN”位置时，关闭键盘编程操作，只能进行布防或撤防操作。
- ⑳ 面板电路连接插座：安装之前可将插座拔下来，便于安装操作。
- ㉑ 有线防区接口：B1端和GND端，接第1防区探测器信号端和负极端。
B2端和GND端，接第2防区探测器信号端和负极端。
B3端和GND端，接第3防区探测器信号端和负极端。
B4端和GND端，接第4防区探测器信号端和负极端。
AUX端和GND端，提供12V电源，AUX端为正极；GND端为负极。
- ㉒ 报警联动输出端：NO为常开端；COM为公共端；NC为常闭端。
- ㉓ 布防联动输出端：主机撤防时此端口为断开，主机布防时此端口为闭合。
- ㉔ GSM天线座：连接外置GSM天线
- ㉕ GSM模块信号指示灯：显示GSM模块信号的强弱，指示灯亮的个数越多表示其信号越强。
- ㉖ ⏏ 用于撤防（解除警戒）操作。
- ㉗ ⚡ 用于紧急报警。配合主机编程按此键主机自动拨号报警。
- ㉘ ⏏ 用于布防（警戒或设防）操作。
- ㉙ ⬛ 暂未设定。

五、接口性能及系统连接

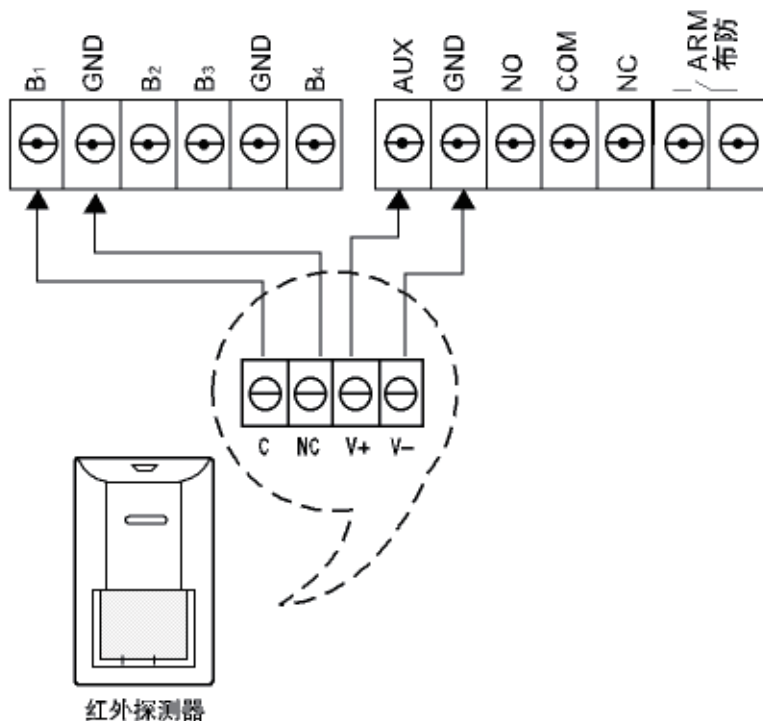

举例1：红外探测器连接

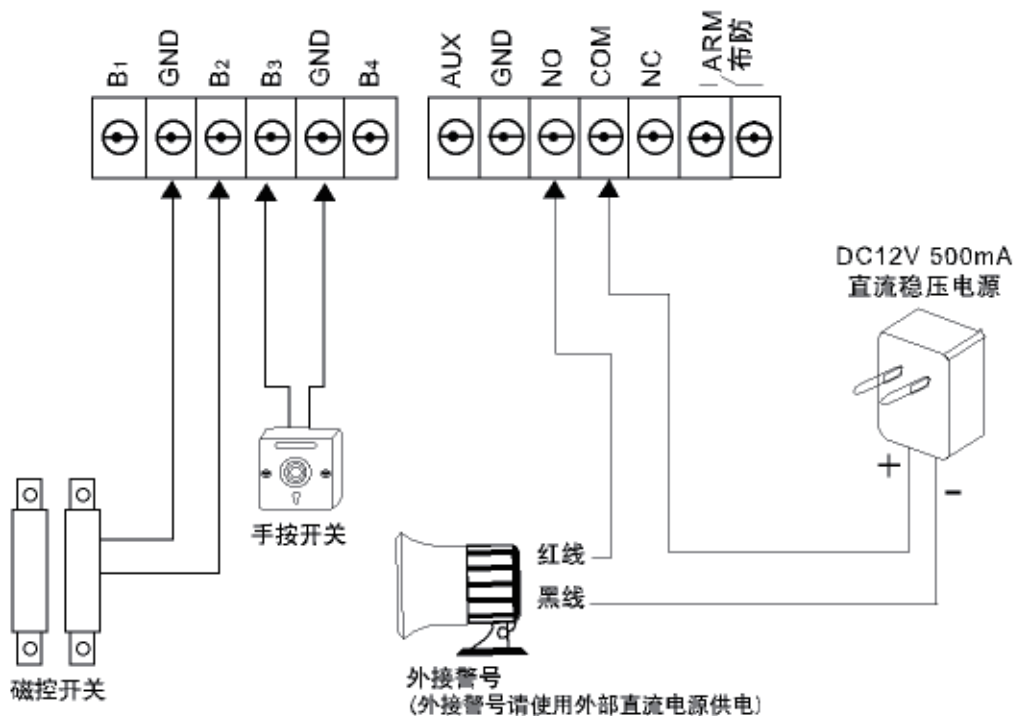

举例2：开关及警号连接

六、系统安装

1、工程安装基本要求

- (1)、首先根据用户对所有防护区域所需达到的防范要求制定防护方案，确定探测器种类规格型号。
- (2)、根据现场环境，确定探测器安装位置，走线方向。要求探测器安装位置在满足其探测可靠性条件下尽量隐蔽，不引人注目。布线尽量采用暗线方式，避免明线，即电缆线应在天花板内走线或装塑料管或线槽沿墙顶角走线。主机应放在较隐蔽且受探测器保护区内，喇叭应装在声音最佳位置，紧急按键应装在最方便位置。根据上述要求设计施工图。要注明各防区探测器及电缆线规格型号，并注明电缆线内各种颜色线的不同用途。
- (3)、施工方案和工程图要求存档，以便日后维修检查之用。

2、施工工艺要求

(1)、探测器安装

- 安装探测器时，应注意探测器与水平面的夹角和高度H，这对防护范围有很大影响。
- 应避免靠近冷热源。如冷、热通风口，电热器，冷气机。
- 探测器对所防护的范围内应可直视，不能有遮挡物。
- 探测器接线须用四芯电缆线，不能使用二根二芯电缆代替，否则系统会失去防破坏功能，防拆开关接到24小时防区。
- 烟感探测器其内部电路如有自锁特点，即一旦触发不能自行恢复，因此主机要有自动复位控制功能。
- 震动传感器应尽量紧固于所保护物体的表面，松动则失灵。
- 玻璃破碎传感器面向玻璃门窗安装。
- 门控开关(磁控)应根据进入开门的最小角度确定安装位置。磁块与磁控开关的距离不能超过10mm。

(2)、主机安装

- 主机地线应良好接地，可提高抗干扰性。
- 注意使用备用电源容量(蓄电池)应保证电网停电期间主机正常工作。

(3)、接线要求

- 严格依照接线图中四芯电缆线中不同颜色线的用途分别连接。禁止使用相同颜色芯线的电缆线，禁止在同一

系统4个防区回路电缆中同色芯线用于不同用途。

——电缆线终端接头要求脱皮裸铜线长度要与接线端口插入深度一致，裸铜线要绞合拧紧，无断股后插入端口，拧紧端口上压线螺丝，并可承受一定拉力(视线径而定)。

(4)、终端电阻

——为防止探测器电缆线被破坏(剪断、短接地)，必须在每个防区回路的终端(探头接线端口)，接入2.2K Ω 电阻。如电阻引线与外连线用同一端口，电阻引线须与电缆线中相应色线端裸铜线绞合拧紧再一同插入端内，并拧紧端口螺丝，禁止将电阻引线与端口外露的裸铜线缠绕。如只能缠绕(因端口口径太小，线径过大)，则必须在缠绕后锡焊。此法须在技术人员指导下进行。另外，端口外电阻引线部分应尽量短，避免被扭曲后与其他金属线相碰造成短路。

3、施工注意事项

- (1)、交流电源、蓄电池必须在整个系统安装工程检查无误之后可接入主机。
- (2)、工程安装由电气专业施工队实施。
- (3)、本章提出的施工要求仅针对本系统施工特点而言，并非全部施工规则。有关详细内容要按照国家有关标准中规定执行。
- (4)、本系统属于非防爆型，不可直接用于I、II、III级危险场所——即有一定浓度的易燃、易爆蒸汽气体、粉尘、纤维的场所。用户决不可擅自在此环境中设置主机或探测器。必须在专业人员指导下按照国家有关规定对本系统采取防爆措施，并经国家防爆检测中心批准后方可设置防区。

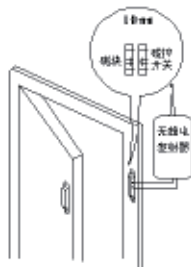

无线磁控安装

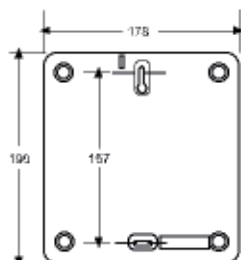

用户主机安装尺寸

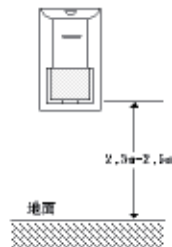

探测器安装

七、编程项目及操作

进入编程操作：把用户主机主板编程开关拨到“SET”位置。

退出编程操作：把用户主机主板编程开关拨到“RUN”位置

















注：安装完毕应退出编程，以免被他人重新编程设定。



指令地址01：第一组接收报警的电话号码(第一个被叫号)

应用举例一：(1)第一组接警的电话号码是25709983。





(2)用户主机的第1, 3, 9(无线)防区要向该电话报警，而第2, 4防区不要向该电话报警。

条件：使用普通固定电话机或移动电话接警。











操作步骤：按   键，显示屏显示：，按    键，显示屏显示：，按          键，显示屏显示：

解 释： 

第一组接警的电话号码：25709983。

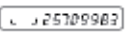
限拨功能说明：若第2, 4防区报警不向该组号码上报，则在号码后面加     (两个**表示限制拨号报警的防区列表登记标志，如全部都要拨打无需加“**”和防区号)

应用举例二：删除指令地址01栏的接警电话号码

操作步骤：按   键，显示屏显示：，按    键，显示屏显示：，按   键，显示屏显示：，删除完毕。

▲注：采用接警中心主机接警，还需设置4位编号及4位通信密码，详见指令地址26介绍。

接警中心号码拨号方式详见指令地址24栏介绍。

指令地址02:第二组接收报警的电话号码(第二个被叫号)

功能:储存第二组接警的电话号码及选择不拨打本组电话号码的防区号列表。

指令地址03:第三组接收报警的电话号码(第三个被叫号)

功能:储存第三组接警的电话号码及选择不拨打本组电话号码的防区号列表。

指令地址04:第四组接收报警的电话号码(第四个被叫号)

功能:储存第四组接警的电话号码及选择不拨打本组电话号码的防区号列表。

指令地址05:第五组接收报警的电话号码及短信转发匹配号码













功能1:储存第五组接警的电话号码及选择不拨打本组电话号码的列表。

功能2:储存主机收到短信后需向外转发短信的手机号码。当用与本栏目设置号码相匹配的电话发短信本机时,本机自动向第一至第四组号码(详见指令地址32栏)转发短信。号码中可输入通配符“*”表示任意匹配,输入通配符“#”则表示#后号码不比较。如输入:“13801234***”,则号码前8位为“13801234”的手机发送的短信主机都将转发。

指令地址06:布防/撤防操作密码

功能:储存用户主机受理布防/撤防时的操作密码。

应用举例:布防/撤防密码设为:“2688”(必须是四位数)。

操作步骤:按   键,显示屏显示:  ,按    键,显示屏显示:  ,按      键,显示屏显示:  。

注:出厂密码设为:“1234”。

指令地址07: 允许应答设置、短信遥控权限设置

功能: 允许远程电话拨入应答及短信遥控布/撤防、遥控编程指令内容

第1位 设置0: 01~05组号码拨入才应答; 设置1-5则只有对应01~05组号码拨入才应答;

设置*: 任意号码拨入都应答; 设置其它数字: 拨入不允许应答。

第2位 设置1: 允许短信遥控布/撤防; 设置2: 允许短信遥控编程;

设置3: 允许短信遥控布/撤防及编程; 设置其它数字: 不允许短信遥控。

应用举例: 允许第一组号码拨入才应答, 允许短信布/撤防及遥控编程

操作步骤: 按 键, 显示屏显示: , 按 键, 显示屏显示: , 按 键, 显示屏显示: 。

解释:
 3 — 允许短信遥控布/撤防及编程。
 07 — 允许第01组号码拨入才应答。

指令地址08: 报警防区入口延时、布防延时、报警防区入口不延时防区列表

功能: 用户主机各个防区延时报警时间的设定, 可输入00至85相应的延时时间为所输入的数字的3倍。

(00=0秒, 01=3秒...85=255秒)。

布防延时时间的设定, 可输入00至85相应延时时间为输入数字的3倍。

报警不需要延时的防区登记列表。

应用举例: 报警防区入口延时时间27秒钟, 布防延时90秒进入警戒, 1, 2, 3防区入口不延时。

操作步骤: 按 键, 显示屏显示: , 按 键, 显示屏显示: , 按 键, 显示屏显示: 。

注: 若不需要防区入口延时及布防延时则设置“0000”。

解 释: 08, 09 30 123---- 1、2、3防区入口报警不延时。
表示布防操作90秒种后进入警戒状态。
表示防区从检测到入侵信号计时, 延时27秒种后发出报警。

指令地址09: 内置报警声及联动输出时间

功 能: 控制警号发出报警声及联动输出时间, 可从00分钟至30分钟供选择, 缺省或大于30时为关。

应用举例: 现场警号发出报警声时间: 05分钟(使用二位数字)

操作步骤: 按 键, 显示屏显示: , 按 键, 显示屏显示: , 输入 按 键, 显示屏显示: 。

解 释: 09, 05
表示内置报警声响5分钟后自动停止, 联动输出5分钟

指令地址10: 无线信号设定、旁路防区列表

功 能: 1. 第1, 2位选择开通或关闭接收无线信号

2. 设置旁路防区列表, 即为常撤防防区。01~04代表有线1~4防区, 11~19代表无线1~8防区及紧急防区

(1) 代码为: “00”: 关闭所有无线信号接收。

(2) 代码为: “01”: 第1位0表示关闭遥控紧急报警, 第2位1表示开通遥控布/撤防及解除报警。

(3) 代码为: “02”: 在“01”的基础上开通接收无线防盗信号。

(4) 代码为: “2X”: 在“0X”的基础上开通无线遥控器的“紧急”遥控报警功能。(X可选1、2)

应用举例:开通无线遥控器信号及紧急报警, 开通无线探测器信号; 设置有线1防区, 无线5防区为旁路防区。

操作步骤:按 键, 显示屏显示: , 按 键, 显示屏显示: , 按 键, 显示屏显示: 。

注:若不设置旁路防区则只需设置第1、2位。

解 释:

指令地址 11: 接警后自动监听、报警重复拨号次数、拨号等待对方提机的振铃次数

功 能:第1、2位设置电话接警后自动进入监听状态: 00/77-自动监听, 88-自动对讲, 99-自动喊话;
第3位设置报警时未接警时重复拨号次数(0-9);
第4位设置每次拨号等待对方的振铃次数(缺省为4声)。

应用举例:选择自动监听; 重复拨号次数为5; 等待对方提机的振铃次数为6。

操作步骤:按 键, 显示屏显示: , 按 键, 显示屏显示: , 按 键, 显示屏显示: 。

解 释:

指令地址 12: 定时闹钟

功能:可设定在某时某分, 由用户主机内的喇叭发出声音提示。

应用举例:设定每天的闹钟时间为: 10时30分。

操作步骤:按 MENU 编程 键, 显示屏显示: --- , 按 1 2 确认 键, 显示屏显示: J12 , 按 1 3 0 确认 键, 显示屏显示: J12, 1030 。

解释: J2, 1030

表示每天上午10时30分由喇叭发音提示(24小时制)。

指令地址 13: 定时自动布防/撤防 1

功能:设定第1组定时布/撤防时间及控制分区号(分区时, 0对应所有防区, 缺省对应公共防区及第1分区)。

应用举例:设定中午12时10分自动进入布防状态, 下午13时50分自动撤防, 针对控制第一个分区。

操作步骤:按 MENU 编程 键, 显示屏显示: --- , 按 1 3 确认 键, 显示屏显示: J13 , 按 1 0 1 3 5 0 1 确认 键, 显示屏显示: J13, 1201001 。

解释: J3, 1210 1350 1 — 针对第1个分区

自动撤防时间是13时50分。

自动布防时间是12时10分。

指令地址 14: 定时自动布防/撤防 2

功能:设定第2组定时布/撤防时间及控制分区号(分区时, 0对应所有防区, 缺省对应公共防区及第1分区)。

应用举例:设定18时50分自动进入布防状态, 次日7时40分自动撤防, 针对控制所有防区。

操作步骤:按 MENU 编程 键, 显示屏显示: --- , 按 1 4 确认 键, 显示屏显示: J14 , 按 1 8 5 0 0 7 4 0 0 确认 键, 显示屏显示: J14, 185007400 。

解 释: J4, 1850 0740 0 ---- 针对所有防区
自动撤防时间是7时40分。
自动布防时间是18时50分。













指令地址15:布防/撤防防区列表

该功能对分区、不分区布/撤防主机使用不同的设定方法。

1、使用不分区布/撤防的编程

功 能:把需要布防的防区号列入本指令地址栏内,有列表的防区受布防/撤防控制,代码1~4表示有线1~4防区和无线1~4防区,代码5~8表示无线5~8防区,代码9表示无线紧急防区。

应用举例:设第1、2、3、5、6、7防区安装红外探测器,所列防区必须布防才会报警。

操作步骤:按   键,显示屏显示: ,按    键,显示屏显示: ,按  ...
      键,显示屏显示: 。





















解 释: J5, 123567
表示第1、2、3、5、6、7六个防区受布防/撤防控制,布防时,防区才会报警;
撤防时,防区不会报警。

注:没有列表的第4、8、9防区为24小时防区,不受布/撤防控制,只要检测到报警信号就立即发出报警。

2、使用分区布/撤防的编程

功 能:安装防盗探测器的防区应受布/撤防控制,可把防区号分成几个组控制,不同组号的防区可单独遥控布/撤防。用户主机最多可设为1个公共区和7个分区,即7个遥控器可分别控制7个分区,第8个遥控器控制公共防区及7个分区列表防区。

应用举例:第1号遥控器控制1、2防区,第2号遥控器控制3、4防区,第3号遥控器控制5、6防区,第4号遥控器控制7、8防区。

操作步骤:按   键, 输入   再按  键, 显示屏显示:  $\overline{L15}$, 输入    
         键, 显示屏显示:  $\overline{L15, L2, 3, 4, 5, 6, 7, 8}$ 。

解 释: $\overline{J5, *12 *34 *56 *78}$



















第四组布/撤防防区(可使用遥控器、键盘操作、短信遥控)
 第三组布/撤防防区(可使用遥控器、键盘操作、短信遥控)
 第二组布/撤防防区(可使用遥控器、键盘操作、短信遥控)
 第一组布/撤防防区(可使用遥控器、键盘操作、短信遥控)

- (1) 第一个“*”号后面的数字为第一组(第1号遥控器)控制布/撤防的防区号, 第二个“*”后面的数字为第二组(第2号遥控器)控制布/撤防的防区号, 第三个“*”, 第四个“*”为第三组, 第四组控制的防区号。当每个遥控器控制的都有共同的防区可设置到第一个“*”前面, 做公共防区。
- (2) 遥控器所在的组号为遥控学习对码编程地址 $\overline{50}$ 栏, 所对应的分地址号: 01-08; 第8号遥控器控制所有防区。
- (3) 键盘操作布/撤防时, 输入四位数密码后面再输入一位数, 该数字作为对应的布/撤防组号;
- (4) 短信远程遥控: 手机编程短信“编号0968密码1234栏目01布防”。栏目01-07为对应分区号, 00为所有防区。(编号0968与指令地址26一致, 密码1234与指令地址06一致)。

指令地址 16: 设置内置警号及联动输出对应防区

功 能: 选择内置警号对应防区现场报警输出, 包括布/撤防外接警号音提示(#).

应用举例: 假定第1、2、3、4、5、6、7、8、9防区报警时, 内置警号发音和布/撤防外接警号音提示(#).

操作步骤:按   键, 显示屏显示:  $\overline{L16}$, 按    键, 显示屏显示:  $\overline{J6}$, 按 
          键, 显示屏显示:  $\overline{J6, 03456789}$ 。

解 释: $\overline{J6, 123456789 \#}$

#表示布/撤防警号音提示(需外接警号)
 当第1、2、3、4、5、6、7、8、9防区报警时(9代表无线紧急防区), 用户主机将发出现场警报声。

指令地址 17: 设置内置警号开关报警、防区短路报警设置、布防延时提示及 GSM 模块故障告警、断电布防记忆

功能 1: 第 1 位内置警号开关(设定 0 开通, 其它关闭)。

功能 2: 第 2 位选择有线防区短路报警功能(设定 0 开通, 其它关闭)。

注: 开通防区短路报警功能, 探测器开路报警信号线须串接 2.2KΩ 线尾电阻, 探测器短路报警信号线须并接 2.2KΩ 线尾电阻。

功能 3: 第 3 位开通布防延时提示音及 GSM 模块故障告警: 设 0 布防延时不提示, 开通 GSM 模块故障, 现场发音提示; 设 1 布防延时发出“B-B”提示音, GSM 模块故障现场不发音提示。

功能 4: 第 4 位开通断电布防记忆(设 0 或 1 关闭断电布防记忆, 设 2 或 3 开通断电布防记忆)。

应用举例: 选择内置警号开, 关闭防区短路报警, 布防延时有提示及 GSM 模块故障告警, 断电布防记忆。

操作步骤: 按 F17 编辑 键, 显示屏显示: --- , 按 0 7 确认 键, 显示屏显示: 17, 000 , 按 0 1 0 2 确认 键, 显示屏显示: 17, 002 。

解释: 17, 0 1 1 2

- 断电布防记忆
- 布防延时提示及 GSM 模块故障不发音提示
- 关闭防区短路报警
- 内置警号开

指令地址 18: 校对日期和时间

功能: 实时时间的设定与校对, 如设定: 年, 月, 日, 时, 分, 秒。

应用举例: 假定现在时间是: 2009 年 10 月 13 日 8 时 28 分 30 秒。

操作步骤: 按 F18 编辑 键, 显示屏显示: --- , 按 0 8 确认 键, 显示屏显示更改前的年月日时分秒, 如需更改请根据实际数字按 0 9 1 0 1 3 0 8 2 8 3 0 确认 键, 显示屏显示: 18, 091013082830 。

操作步骤:按 **20** **编辑** 键, 显示屏显示: **---**, 按 **2** **0** **确认** 键, 显示屏显示最后一次布防的遥控器号及时间, 如: **01 13 1233**, 可再按*查询最后第二次布防记录。

解 释: **20** **01** **L** **13** **1233**

- 表示12时33分
- 表示当月13日
- 表示布防
- 第1个遥控器

注: 显示屏前2位表示所使用的遥控器, 01~07为第1~7个遥控器, 00为第8个遥控器及面板键盘全布防
第3、4位为当月日期, 第5~8位为布防时间。

指令地址21: 查询撤防记录 (共16条)

功 能: 查询主机最新16次撤防时间及第几个遥控器撤防。按*向前一个, 按#向后一个。

应用举例: 假定用户主机最后一次第2个遥控器撤防, 时间当月13日13时30分。

操作步骤:按 **21** **编辑** 键, 显示屏显示: **---**, 按 **2** **1** **确认** 键, 显示屏显示最后一次撤防的遥控器号及时间, 如: **02 13 1330**。可再按*查询最后第二次撤防记录。

解 释: **21** **02** ***** **13** **1330**

- 表示12时33分
- 表示当月13日
- 表示撤防
- 第2个遥控器

注: 显示屏前2位表示所使用的遥控器, 01~07为第1~7个遥控器, 00为第8个遥控器及面板键盘全布防;
第3、4位为当月日期, 第5~8位为布防时间。

指令地址22:查询非报警信息最后上报记录







功 能:查询主机非报警信息最后上报的记录

代码31:记录主机自检上报时间

代码32:记录备用电池低压上报时间

代码34:记录交流来电上报时间

代码35:记录交流停电上报时间

操作步骤:按   键,显示屏显示:  ,按    键,显示屏显示:  ,主机最后一次非报警上报是当月13日15点30分交流停电。

指令地址23:查询开机时间

功 能:查询用户主机开机时间,如:月,日,时,分。

应用举例:假设用户主机于10月13日9时46分开机。

操作步骤:按   键,显示屏显示:  ,按    键,显示屏显示:  。

解 释:      

表示9时46分
表示13日
表示10月

用户主机开机时间是:10月13日9时46分。

指令地址24:选择接警类型及非报警信息是否上报

功能 1:选择第一至第五组报警电话号码的接警方式(第1~5位代表第1~5组报警电话的拨号通信方式,在代码0~7选择)。

功能 2:第6位输入1~5表示布/撤防信息上报电话对应号码组号。

第7位输入1~5表示非报警信息(开机报告、自检、交流停/来电、电池低压等)上报对应组号电话。

注:布/撤防信息及非报警信息所上报的号码应为接警中心号码或以短信息形式上报。

功能 3:第8位输入1~5表示布防短信上报对应号码组号。

第9位输入1~5表示撤防短信上报对应号码组号。

定义:代码0—以时刻接警中心通信协议接警

代码1—以Contact ID接警中心通信协议接警

代码2—以手机短信息接警











代码3—以手机短信息和语音接警

代码5—仅“零话费”布防上报号码(需接警中心支持)

代码6—仅“零话费”撤防上报号码(需接警中心支持)

代码7—以电话机语音接警

应用举例:第1组接警电话以手机短信息和电话机语音接警,第2组接警电话以电话机语音接警,第3组接警电话以手机短信息接警,第4组接警电话以时刻接警中心通信协议接警,第5组接警电话以电话机语音接警,布防/撤防信息上报第4组接警电话,非报警信息上报第4组接警电话,布防时向第3组号码发送布防短信,撤防时向第4组发送撤防短信。

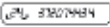
操作步骤:按   键,显示屏显示: , 按    键,显示屏显示: , 按    键,显示屏显示: 。

解 释:	24	3	7	2	0	7	4	4	3	4	撤防短信发送到第4组接警电话	
											布防短信发送到第3组接警电话	
											非报警信息上报第4组接警电话	
											布防/撤防信息上报第4组接警电话	
											第5组接警电话以电话机语音接警	代码7
											第4组接警电话以时刻接警中心通信协议接警	代码0
											第3组接警电话以手机短信息接警	代码2
											第2组接警电话以电话机语音接警	代码7
											第1组接警电话以手机短信息和电话机语音接警	代码3

指令地址25:设置增加门铃功能防区列表

功 能:可设置三个有线或无线防区增加门铃功能,即撤防状态下为门铃防区,布防状态下为报警防区。

应用举例:同时设有线1防区及无线8防区增加门铃功能。

操作步骤:按 豆豆 确认 键,显示屏显示: --- , 按 2 6 确认 键,显示屏显示: 25 。按 0 1 8 确认 键,显示屏显示: 25, 01 18 。

解 释: 25 , 01 18 无线8防区
有线1防区 (防区以两位数表示,十分位为0表示有线防区,为1表示无线防区)

指令地址26:设置用户主机上报接警中心帐号、组号和时刻中心密码

功 能:使用接警中心时设置4位数的用户主机帐号, 2位组号, 时刻接警中心4位通信密码。

应用举例:设定用户主机上报接警中心的帐号: 0011, 组号: 01, 时刻接警中心通信密码: 1234。

操作步骤:按 豆豆 确认 键,显示屏显示: --- , 按 2 6 确认 键,显示屏显示: 26 。按 0 0 1 1 0 1 1 2 3 4 确认 键,显示屏显示: 26, 0011 01 1234 。

解 释: 26 , 0011 01 1234 时刻接警中心通信密码1234
组号01
四位帐号0011

指令地址27:设置Contact ID对应防区的事件代码

功能:使用Contact ID接警中心时设置对应防区的事件代码。
(前4位对应有线防区、后8位对应无线防区)

定义:编码0 该防区设为家庭求救报警事件代码为100
编码1——该防区设为火警报警事件代码为110
编码2——该防区设为烟感报警事件代码为111
编码3——该防区设为紧急报警事件代码为120
编码4——该防区设为抢劫报警事件代码为121
编码5 该防区设为盗警报警事件代码为130
编码6——该防区设为周界报警事件代码为131
编码7——该防区设为水浸报警事件代码为154
编码8——该防区设为火警手动报警事件代码为115
编码9——该防区设为探头被拆报警事件代码为144

应用举例:设定Contact ID用户主机的事件代码为: 01345628

操作步骤:按 F1 F2 键, 显示屏显示: --- , 按 2 7 确认 键, 显示屏显示: 27 。按 0
 1 3 4 5 6 2 8 确认 键, 显示屏显示: $\text{27 01345628 X X X X}$ 。

解释: 27 0 1 3 4 5 6 2 8 X X X X —— 如无线5至8防区不设定, 即定义为防盗事件代码: 130
无线第4防区设为火警手动报警代码8表示——115
无线第3防区设为烟感报警代码2表示——111
无线第2防区设为周界报警代码6表示——131
无线第1防区设为盗警报警代码5表示——130
有线第4防区设为抢劫报警代码4表示——121
有线第3防区设为紧急报警代码3表示——120
有线第2防区设为火警报警代码1表示——110
有线第1防区设为家庭求救报警代码0表示——100

指令地址28：自检上报时间设定

功能：在每隔一定天数的某个时间向中心或手机发送自检信息。

应用举例：设定每隔1天的23点00分向中心或手机发送自检信息。

操作步骤：按 键，按 键，显示屏显示：。进入自检时间设定，按 键，显示屏显示：。

解释： 23点00分
间隔1天

指令地址29：各无线防区对应播放录音段

功能：指定各无线防区报警时，播放相应录音段。

应用举例：无线1、2、3防区播放第一段录音，无线5、6、7防区播放第二段录音，无线8防区播放第三段录音。

操作步骤：按 键，按 键，显示屏显示：。进入分区号码设定，按 键，显示屏显示：。

解释： 无线8防区播第3段录音
无线5,6,7防区播第2段录音
无线1,2,3防区播第1段录音

指令地址30：各有线防区对应播放录音段

功能：指定各有线防区报警时，播放相应录音段。

应用举例：有线1、2防区播放第一段录音，有线3、4防区播放第二段录音。

操作步骤：按 键，按 键，显示屏显示：。进入分区号码设定，按 键，显示屏显示：。

解 释: * 30 4 确认 键, 显示屏显示: 30 12 34。

释: 30, 12 * 34
有线3、4防区播第2段录音
有线1、2防区播第1段录音

指令地址31:恢复出厂设置

功 能: 恢复出厂设置: (“1234”与指令地址06设置的密码一致)

- 1、设置1234则全部数据清除和恢复出厂值
- 2、设置12341则不清除无线对码数据, 恢复其他出厂值
- 3、设置12342则不清除历史数据和短信中文地址名称, 恢复其他出厂值
- 4、设置12343则不清除无线对码数据和历史数据及短信中文地址名称, 恢复其他出厂值

操作步骤: 按 复位 编辑 键, 显示屏显示: 1234, 按 3 1 确认 键, 显示屏显示: 1234, 输入 1 2 3 4 确认 键, 主机发出“嘟、嘟”声音提示, 拨号灯闪烁。

指令地址32:短信语种选择及短信转发号码组设置

功 能1: 第一位代码表示设置报警短信采用中文或英文方式发送, 输入代码“9”表示报警短信为英文, 其他代码表示短信报警为中文。

功 能2: 第二位代码表示设置外部手机(需与指令地址05栏设置的号码匹配)发送短信到主机时, 主机需要向第一至第四组号码转发, 可输入1~4代码, 分别对应第一至第四组手机号码

应用举例: 假设报警短信采用英文方式, 外部手机发送短信至主机后自动向地2组报警电话号码转发。

操作步骤: 按 复位 电源 键, 显示屏显示: 1234, 按 3 2 确认 键, 显示屏显示: 1234, 按 9 2 确认 键, 显示屏显示: 132992。

解 释: 32 9 2

设置外部手机发送短信至主机后自动向地2组报警电话号码转发。

设置报警短信为英文短信。

指令地址35: 设置防区报警上报次数和间隔时间

功 能: 单次布防或单天每一防区触发报警最多报警号上报次数, 超过次数报警则仅现场报警, 不拨号上报。用户主机重新布防或每天00点00分清除报警次数。

- 1、第1位设置防区触发报警上报限制次数(设置值+5次), 设置*或空则不限制
- 2、第2位设置防区两次报警间隔时间(设置值*10+30秒), 设置*或空则不限制

应用举例: 防区报警限制上报次数10次, 两次报警间隔时间时间60秒。

操作步骤: 按 [32] [9] [2] 键, 按 [3] [5] [确认] 键, 显示屏显示: [35, 25] , 按 [5] [3] [确认] 键, 显示屏显示: [35, 52] 。

指令地址36: 设置延时自动布防时间及防区列表

功 能: 设置某防区撤防状态下, 在设定的时间无触发, 会自动布防该防区; 可输入01~84相应时间为所输入数字的3倍(03~252分钟)。

应用举例: 有线第1防区撤防状态下, 无触发超过6分钟, 则该防区自动进入布防状态。

操作步骤: 按 [36] [02] [1] 键, 按 [3] [6] [确认] 键, 显示屏显示: [36, 35] 。按 [0] [2] [1] [确认] 键, 显示屏显示: [36, 021] 。

解 释: 36 02 1

有线第1防区

表示防区撤防状态下, 6分钟无触发自动布防

指令地址37:设置振动防区振动次数、灵敏度、防区列表

- 功 能:第1位设置振动次数(1~9可选)
第2位设置振动灵敏度(1~9,数值越大灵敏度越高)
第3~6位设置振动防区列表

应用举例:有线第4防区为振动防区,振动次数3,灵敏度5

操作步骤:按 返回 确认 键,按 3 7 确认 键,显示屏显示: c.37 ,按 3 5 4 确认 键,显示屏显示: 37.354 。

指令地址38:防区故障检测

- 功 能:布防操作时,当检测到有线防区出现故障(探测器故障或信号线断线等)喇叭会发出一串“嘟、嘟”4声提示,且无法进入布防。开通此项功能时,未用防区要串接2.2K Ω 的电阻。
设置“0”开通防区故障检测功能;删除为空,取消防区故障检测功能。

应用举例:开通防区故障检测功能,由喇叭发出声音提示。

操作步骤:按 返回 确认 键,显示屏显示: c.38 ,按 3 8 确认 键,显示屏显示: c.38 ,按 0 确认 键,显示屏显示: 38.0 。

解 释: 38.0
由喇叭发“嘟…嘟”音提示

指令地址40:分段录音操作

- 功 能:本机20秒的录音芯片分成5段录音,内容包括总段8秒(分地址:00),1~4段各3秒警情录音。

应用举例:总录,分段地址为:00(可输入其它段地址)。

操作步骤:按 **复位** **编程** 键,按 **4** **0** **确认** 键,显示屏显示: **┌ 40**, 进入报警地址分段信息录音,输入分地址 **0** **0** (总录),再按 **确认** 键,显示屏显示: **┌ 40_00**,即开始录音,录音时请靠近面板的监听话筒讲话录音。总录音的录音长度为8秒,录音结束后机器自动进入相等时间长度的放音(录多久放多久),提前结束录音请按 **确认** 键。放音结束后分地址自动指向下一段的录音地址,如显示屏显示: **┌ 40_0**。进行下一段录音请按 **确认** 键,重复上述操作,退出录音操作按 **复位** 键。为了简化操作,本机设有一键式总段录音按键,但在退出编程时为放音键。

操作方法:进入编程后,按一下键盘上“录/放”键,用户主机发出“嘀”一声后,即可对着MIC进行录音,录音时长一到就自动结束;录音期间可按“确认”或“复位”键提前结束。录音结束后自动回放录音效果。

指令地址41:单段放音操作

功能:从当前分地址号处放音,本段放音结束后放音暂停,分地址自动加一。

应用举例:分地址为00(总录音)的录音段放音。

操作步骤:按 **复位** **编程** 键,输入 **4** **1**、按 **确认** 键,显示屏显示: **┌ 41**,进入报警地址信息放音,输入分段地址 **0** **0**,再按 **确认** 键,显示屏显示: **┌ 41_00**,即开始放音,放音结束,分段地址自动指向下一个,显示屏显示: **┌ 41_01**,继续下一段放音请按 **确认** 键,退出放音请按 **复位** 键。

指令地址42:连续放音操作

功能:从当前分地址号开始连续放音至第五段结束。

应用举例:分地址为00的录音段处(总录音)起开始连续放音。

操作步骤:按 **复位** **编程** 键,输入 **4** **2**、按 **确认** 键,显示屏显示: **┌ 42**,进入报警地址信息放音,输入分段地址 **0** **0**,再按 **确认** 键,显示屏显示: **┌ 42_00**,即从00段起开始放音,本段放音结束,

分段地址自动指向下一个，显示屏显示：，自动继续下一段放音，直到第5段结束，退出放音请按  键。

指令地址49:设置中文短信安装地址名称

功能: 用户主机安装点地址中文名称，需以短信息形式编程，长度不大于9个字符













应用举例: 安装点地址名称为翠苑园二区

操作步骤: 手机编程短信息：“编号0001密码1234用户49编程翠苑园二区”发送到用户主机的GSM号码上（编号0001应与指令地址26一致，密码1234应与指令地址06一致）详见第32页短信编程说明。

指令地址50:遥控器对码学习、删除







功能: 学习对码(识别)遥控器，分地址为01~08；删除已对码遥控器地址码。

应用举例: 学习对码(识别)第3个无线遥控器。

操作步骤: 按   键，输入  、按  键，进入遥控学习对码指令地址50。如原来已学习2个遥控器，则自动显示：。按  键即开始进入第3个遥控器学习对码(如果要从第1个开始对码，则输入01按  键)，此时按下遥控器的  键，若学习成功报警主机发出“B-”一声提示音表示学习成功，并显示一串地址码。对码成功后分地址自动指向下一个，显示屏显示：。按  键及开始进入第四个遥控器的对码学习。停止对码学习操作，请按下  键退出。

注: 如学习过程主机发出“B-”“B-”两声，即表明主机已存有该遥控器地址码。















应用举例: 删除已对码第2个遥控器

操作步骤: 进入遥控对码学习指令地址50，显示：，输入“02”，按  键再按  键，主机发出“B”“B”两声，表示删除操作成功。如要删除所有遥控器对码，则输入“00”按  键再按  键，显示屏显示  表示删除成功。











指令地址51~53:无线探测器对码学习及删除

功能:学习对码八组无线探测器,分地址为01~08,每组可学习3个无线探测器,分地址为51、52、53

举例:学习第一组第1号、第2号无线探测器地址码。

操作步骤:按   键,输入  、按  键,进入探测器学习对码指令地址51。如显示: 。
按  键即开始进入第一组第1号探测器学习对码,此时使探测器发射报警信号(或按下探测器的学习键),若学习成功报警主机发出“B-”一声,并显示一串地址码,分地址自动指向下一组,即可继续学习下一组探测器。退出按一下  键。按   键,输入  、按  键,进入探测器学习对码指令地址52,如显示: 。按  键即开始进入第一组第2号探测器学习对码,此时使探测器发射报警信号(或按下探测器的学习键),若学习成功报警主机发出“B-”一声,并显示一串地址码。

应用举例:删除第2组第1号无线探测器。

操作步骤:按   键,输入  、按  键,进入探测器学习对码指令地址51,输入“02”按  键,再按  键,主机发出“B-”“B-”两声,表示删除操作成功。如要删除所有无线探测器则输入“00”按  键,再按  键,显示屏显示  表示删除成功。

指令地址60:设置GPRS及GSM上报顺序

功能:设置GPRS及GSM上报顺序,代码0表示优先通过GPRS上报,10秒后GSM再拨号上报;空或其他值表示GPRS连接正常时,报警通过GPRS上报后,不再拨号上报;当GPRS连接异常超过约一分钟时,则报警信息通过GSM拨号上报。

应用举例:GPRS连接正常请下报警时10秒后GSM才拨号。

操作步骤:按 **复位** **电话** 键,显示屏显示: ,按 **6** **0** **确认** 键,显示屏显示: ,按 **0** **确认** 键,显示屏显示: 。

解 释: L60 0
表示优先通过GPRS上报, 10秒后GSM再拨号上报。

指令地址61:第一组接警中心IP地址和端口号数据设置

功 能:储存第一组接警中心IP地址和端口号数据的列表,本栏目有设置数据则主机自动进入无线GPRS通道(GSM状态指示灯快闪指示)。

应用举例:假设第一组接警中心IP地址为220.162.13.122,端口号为2302。

操作步骤:按 **复位** **电话** 键,显示屏显示: ,按 **6** **1** **确认** 键,显示屏显示: ,按 **2** **0** **0** **1** **8** **2** **0** **1** **3** **1** **2** **2** **2** **3** **0** **2** **确认** 键,显示屏显示: 。

解 释: L61, 220 162 013 122 2302
设置接警中心端口号为2302,端口号不足4位数需要在前面补“0”。
设置第一组接警中心IP地址为220.162.13.122,IP地址由4个3位数字组成,如不足3为数的需要在前面补“0”。

指令地址62:第二组接警中心IP地址和端口号数据设置





功 能:储存第二组接警中心IP地址和端口号数据的列表,本栏目有设置数据则主机自动进入无线GPRS通道(GSM状态指示灯快闪指示)。

指令地址69:GPRS设置10位唯一区码

功能:用户使用的接警中心无固定IP时, 如需使用GPRS无线网络传输警情可选由本公司免费提供的数据转发服务器(云服务器)进行报警信息转发, 此时须设置4位中心区号(中心所在地区号, 如泉州地区的区号为: 0595), 2位中心组号(由客户提出申请, 公司审核后发放), 4位接入密码(用户与公司协商后进行设置)。

应用举例:假设公司所在地电话号码区号为0595, 提供的两位中心组号为01, 4位接入密码设置为1234。

编程步骤:按  键, 显示屏显示: , 按    键, 显示屏显示: , 按            键, 显示屏显示: 。

解释:    

4位接入密码为1234

2位中心组号为01

公司所在地电话号码区号为0595

八、短信息报警内容、异地短信遥控、短信编程命令格式说明

1. 短信息报警内容显示格式:

来自+8613959011652
编号: 0001
防区: 02 113001
事件: 防盗报警
翠苑园二区
04年10月11日
19时56

手机显示屏显示

其中编号“0001”为报警主机编号, 在指令地址26设定。防区“02”为第2防区报警, “1130”为防盗报警的事件代码, “01”为报警组号。防区的事件代码在指令地址27栏设定。“翠苑园二区”为主机安装点地址名称, 在指令地址49栏短信设置。

2. 异地短信遥控布/撤防命令格式(命令识别码: 用户0X):

在手机上编辑以下内容
(包含中文、数字)

编号0001密码1234
用户00布防

手机显示屏显示

其中编号“0001”为报警主机编号,应与指令地址26设定相同;密码“1234”为报警主机密码,应与指令地址06设定相同;用户“00”表示对所有防区操作。“布防”表示对用户主机遥控布防。如果要撤防,把“布防”改为“撤防”。指令地址24栏第6位有开通非报警信息则会上报相应组号。用户“01-07”可对第1-7组分区分布/撤防(分区设置详见指令地址15栏介绍)。

3. 异地短信编程命令格式:

在手机上编辑以下内容
(包含中文、数字)

编号0001密码1234
用户15编程123456
78

手机显示屏显示

其中编号“0001”为报警主机编号,应与指令地址26设定相同;密码“1234”为报警主机密码,应与指令地址06设定的数字相同;用户“15”编程“12345678”为编程内容。

安装点地址名称指令地址49栏编程,地址长度不得超过9个字符。如:“编号0001 密码1234用户49编程翠苑园二区”发送到用户主机上。

4. 异地短信查询指令地址内容命令格式(命令识别码: 查询):

在手机上编辑以下内容
(包含中文、数字)

编号0001密码1234
用户01查询

手机显示屏显示

其中编号“0001”为报警主机编号,应与指令地址26设定相同;密码“1234”为报警主机密码,应与指令地址06设定的数字相同;用户“01”“查询”为查询指令地址01栏的内容,查询数据成功以短信形式回馈到查询的电话号码上。

九、使用与操作顺序

1. 设置常用的编程项目内容及接警电话号码

在进行有线防区连接前必须对相关编程项目进行设置

- (1) 指令地址01-05: 设置接警电话号码
- (2) 指令地址08: 报警防区入口延时、布防延时、报警防区入口不延时防区列表
- (3) 指令地址10: 无线信号设定、旁路防区列表
- (4) 指令地址11: 接警后自动监听、报警重复拨号次数、等待对方提机的振铃次数
- (5) 指令地址15: 布防/撤防防区列表
- (6) 指令地址16: 内置警号及联动输出对应防区列表
- (7) 指令地址17: 设置内置警号开关、防区短路报警、布防延时提示及GSM模块故障告警、断电布防记忆
- (8) 指令地址25: 设置增加门铃功能防区列表

2. 根据接线图进行外设连接

- (1) 根据接线图对各有线防区连接
- (2) 根据接线图连接外接警号
- (3) GSM外置天线连接
- (4) 交流电源及备用直流电源连接(红线正极、黑线负极)

3. 布防与撤防操作(本机提供六种布/撤防操作供用户选择)













第一种: 用遥控器进行“布防/撤防”。

用遥控器“布防”: 按下遥控器上  键, 用户主机接收到信号, 面板上“布防”指示灯亮, 并发出“B-B”两声提示音, 用户主机受理“布防”命令。若指令地址08有设置延时, 在延时期间都能听到“嘀…嘀…”提示声, 布防灯慢闪, “ARM布防”开关动作, 提示人员尽快离开现场。延时结束后, 提示声停止, 用户主机自动进入“警戒”状态(防盗警戒状态)。

用遥控器“撤防”: 按下遥控器上的  键, 用户主机接收到遥控信号, 面板上的“布防”指示灯灭,

并发出“B-B-B-B-”的四声提示声，说明用户主机已退出“布防”状态（即已被撤防）。

第二种：在用户主机面板键盘上操作密码进行“布防/撤防”操作（假设密码为1234）。

操作：按  键，再按     四位数字键，显示屏提示性地显示您输入的位数 ，再按  键，如果输入的四位密码与设定的“密码”相同，用户主机即发出“B-B-B-B-”的提示音，用户主机布防；按  键，再按     四位数字键，显示屏提示性地显示您输入的位数 ，再按  用户主机即发出“B-B-B-”的提示音，用户主机撤防。如果用户输入四位密码后再输入1位数，该数字为对应的布防/撤防防区组号（可分为1~7个组，0/8代表所有防区）。

第三种：用主机键盘“半布防”及“全布防”单键对主机分区布防

本用户主机为方便用户操作在主机键盘上设“半布防”及“全布防”单操作键，但撤防仍使用密码操作。

“半布防”用户在家时对屋外防区实施布防

“全布防”用户离家时对所有防区实施布防

“半布防”及“全布防”的防区设置

指令地址15：布防/撤防防区列表

J5, 12*38 *4

1、2、3、8为半布防防区（公共控制防区）

半布防时只针对1、2、3、8防区操作，全布防时针对1、2、3、4、8防区操作

第四种：使用定时器定时布防及撤防

本机可使用两组定时布/撤防自动定时操作，布防时间到自动布防；撤防时间到自动撤防。

指令地址13：定时自动布防/撤防（1组）

指令地址14：定时自动布防/撤防（2组）

注：当用遥控器或者用键盘进行布防操作时，在布防延时发音提示阶段，如果检测到防盗探测器或者磁控开关的信号时，用户主机只当作自检处理，并发出“B-B-B-B-B-”的提示音（此时不报警）

对设为分区布/撤防的主机，在自动布/撤防时间后加1位数，该数字为对应的布/撤防防区组号（可分为1~7组，0/8代表所有防区）。

第五种：用移动电话对用户主机进行短信遥控“布/撤防”操作，具体操作详见“八、短信息报警内容、异地短信遥控及短信编程发送格式说明”

第六种：用电话机或移动电话对用户主机进行远程遥控“布防/撤防”操作(假设指令地址06栏用户密码是:1234)。注：此功能针对用户主机没有在报警状态下才允许操作。

布防操作：拨通用户主机所接续的电话号码，收到数次振铃后，用户主机则自动摘机，并发出短促“嘟”提示音后，您可在电话机或移动电话的键盘上按下 ⑨ ④ ① ② ③ ④ 键。用户主机接收到“9#1234”后与原先储存的密码比较，如果是正确，便发出一声长达4秒钟“嘟……”的证实音后，用户主机进入“布防”状态，面板上的“布防”指示灯亮。

注：“9#1234”是布防操作命令码；“0#1234”是撤防操作命令码，“其它X#1234”再输入77监听/88对讲/99喊话切换控制，“1234”是用户主机受理布防与撤防的共用密码，详见指令地址6。

第七种：由系统接警中心主机对用户进行短信遥控“布防/撤防”，其操作详见《系统接警主机使用说明书》

4. 录/放音操作

本机的20秒录音芯片分成5段，其中总段8秒，4段分段录音各3秒，录音内容在关机后可永久保存不会丢失。

(1) 用键盘编程的方法进行分段录音

参照指令地址40分段录音操作说明，放音参照指令地址41单段放音操作说明。

(2) 用面板的“录/放”键单键操作公共段录音或公共段放音

为方便用户录/放音，本机面板键盘上设有“录/放”单操作键，操作：使机内的编程开关处于“SET”状态，按一下“录/放”键“嘀”一声，录音开始，请靠近面板上的话筒MIC进行讲话录音，录音结束后，机内喇叭自动回放录音。（注意！每按一次“录/放”键，原来录制内容即被清除。）当主机编程开关处于“RUN”状态时，“录/放”键只当做放音操作按键。

5. 遥控器对码学习

参照指令地址50：遥控器学习对码

6. 无线探测器对码学习

参照指令地址51~53: 无线探测器学习对码

7. 报警操作

防盗报警操作:

当您将要离开住宅或工作场所时, 应使用本机遥控器或键盘进行“布防”; 也可以从异地通过手机短信对用户主机进行“布防”操作。布防延时时间由指令地址08编程内容确定。

一旦盗贼入室作案(用户主机处布防状态), 用户主机便会按照您预先储存的电话号码, 逐组拨号发送报警信息。

延时报警时间由指令地址08编程内容确定。紧急报警操作:

当紧急情况突然发生时, 应立即操作相应的报警开关, 如遭歹徒抢劫时使用脚挑开关报警; 一般紧急报警使用手按开关或遥控器上的  键报警(使用遥控器紧急报警, 指令地址10第一位必须设为“2”)。

注: 警情处理完毕后必须将手按开关或脚挑开关用锁匙进行复位, 以备下次使用。如果没有复位, 面板上相对应防区的指示灯长亮。

解除报警防区灯闪烁状态, 按“复位”键或再次布防操作, 防区指示灯状态恢复正常。

8. 接警操作

一、普通电话接警

用户主机拨打预设接警电话, 接警者从电话机里听到您事先录制的录音后, 可选择进入监听、对讲或喊话状态。监听状态下, 在接警话机上, 反复按下“00”或“44”或“33”键, 直到用户主机回答“嘟……”长达4秒钟的挂机提示音, 才确认所按的键有效:

按下“11”键, 重听录制的录音

按下“77”键, 进入监听状态

按下“88”键, 进入对讲状态

按下“99”键, 进入喊话状态

按下“00”键, 即提前结束本组电话号码报警, 转入拨打下一组

按下“44”键, 即结束本次报警, 解除警报声, 但用户主机仍处布防状态

按下“33”键，即结束本次报警，解除警报声，并对用户主机撤防。

二、SHIKE接警中心自动接警

当用户主机拨打的是SHIKE接警中心时，接警中心主机自动接警，用户主机发送一组报警数字信息，接警中心接收报警信息后，自动发送监听命令，用户主机进入监听状态，具体操作请详细阅读《系统接警主机使用说明书》。

与SHIKE接警中心联网时，应设置：

- 1、指令地址01~05：设置SHIKE接警中心的电话号码
- 2、指令地址24：选择报警中心类型代码为：0
- 3、指令地址26：设置用户主机帐号(四位)及通信密码(四位)
- 4、指令地址61：如使用GPRS传输警情则需设置接警中心的IP地址及端口号

三、Contact ID接警中心自动接警

用户主机兼容Contact ID通信协议，与安定宝中心连接时应设置：

- 1、指令地址01~05：设置CID报警中心的电话号码
- 2、指令地址24：选择CID报警中心类型代码为：1
- 3、指令地址26：设置用户主机帐号
- 4、指令地址27：设置Contact ID对应防区的事件代码

9、后备电池低压告警

当备用电池电压低于 $10.5 \pm 0.3V$ 时，用户主机的电源指示灯快速闪烁指示；如果用户开通非报警信息上报，用户主机立即按号告警；电池低压提示5分钟后，自动切断电池供电。

十、主要技术指标

防区：4路有线防区+8路无线防区

本机工作电流：日常值守 < 100mA, 拨号通讯 < 180mA

最大输出功率容量：DC12V 300mA

无线接收：315M (433可选)，自动学习对码

供电电源：AC 220V ± 10% 50Hz

备用电源：DC 12V1.3Ah 免维护铅酸蓄电池

工作环境：温度 4~60℃，相对湿度45%~95%

尺寸规格：17.8cm × 19cm × 6.2cm (宽 × 高 × 厚)，天线超出高度不计

重量(含电池)：约1.36kg (约1.9kg)

十一、常见问题

用户在安装使用过程遇到问题，可先查阅此表寻求解决方法。

常见问题	解决方法
主机无法进行编程	没有进入编程状态，将主板左下角编程开关拨到“SET”位置，详见第10页。
新增遥控器无法使用	没有与用户主机学习对码，在指令地址50学习对码。
新增无线探测器无法使用	没有与用户主机学习对码，在指令地址51学习对码。 用户主机没有开通无线防盗信号接收，在指令地址10栏第2位设2开通此功能，详见第13页。 对应防区是否被设置为旁路防区，详见第13页。
报警电话拨不通，拨号指示灯快速闪烁	SIM卡接触不良。 GSM信号弱，调整安装位置。
有线防区指示灯长亮	检查防区连接线是否接触不良或不正确，详见第7页。 开通防区短路报警功能，探测器开路报警信号线须串接2.2KΩ线尾电阻，探测器短路报警信号线须并接2.2KΩ线尾电阻，详见第18页。 未使用防区没有用2.2KΩ线尾电阻，把防区信号端与GND端连接好。
报警时，防区灯闪烁，警号不响	未设置警号对应防区，指令地址16设定对应防区号。详见第17页。 未设置警号输出时间，指令地址09设定警号输出时间。详见第13页。 外接警号连线不正确，详见第7页。

常见问题	解决方法
用户主机收到报警信号，发出“B-B-”两声，而不立即报警	用户主机已设置布防及报警延时，在指令地址08设置取消延时，详见第12页。
无线探测器学习对码后，主机未布防，会触发报警	未将对应防区设为布/撤防控制防区，在指令地址15设定相应防区号，详见第16页。
报警时，拨号灯亮起，接警听不到预先录制语音	相应组号接警电话未设置正确的接警类型，指令地址24相应组号接警电话类型设定代码7，详见第22页。
用户主机与系统接警中心主机通信不正常	相应接警中心的接警类型设置不正确，指令地址24对应组号接警电话设置相应接警类型，详见第22页。 GSM信号强度太弱，显示屏信号显示低于18，信号差，最高为31，越高越好。
遥控器使用一段时间后，发射指示灯变暗，遥控距离变近；无线探测器发射距离变近	电池没电，更换新电池。

十二、编程总览表

指令地址	功 能	功能额定值及选项	出厂设置	编程记录
.01	第一组接收报警的电话号码	最多24位	清空	
.02	第二组接收报警的电话号码	最多24位	清空	
.03	第三组接收报警的电话号码	最多24位	清空	
.04	第四组接收报警的电话号码	最多24位	清空	
.05	第五组接收报警的电话号码及短信转发区配号码	最多24位	清空	
.06	布防/撤防操作密码	ABCD: 四位密码	1234	
.07	允许应答设置、短信遥控权限设置	1. 允许电话拨入应答 2. 允许短信编程操作	13	
.08	报警防区入口延时、布防延时、报警防区入口不延时防区列表	AA:00~85(防区报警延时0秒~255秒) BB:00~85(布防延时0秒~255秒) C:12345678防区报警不延时	0000	
.09	内置报警声及联动输出时间	01~30分钟	02	
.10	无线信号设定、旁路防区列表	第1、2位选择开通或关闭接收无线信号设置,旁路防区列表。 01~04代表有线1~4防区, 11~19代表无线1~8防区及紧急防区	23	
.11	接警后自动监听;报警重复拨号次数、等待对方提机振铃次数	AA: 00-自动监听; 88-自动对讲; 89自动喊话 B: 1~9(重拨次数) C: 1~9(等待振铃次数)	0056	
.12	定时闹钟	AA时BB分	清空	
.13	定时自动布防/撤防1	AA时BB分(布防)CC时DD分(撤防)	清空	
.14	定时自动布防/撤防2	AA时BB分(布防)CC时DD分(撤防)	清空	

指令地址	功 能	功能额定值及选项	出厂设置	编程记录
15	布防/撤防防区列表	1.12345678受布/撤防防区号 2.*a*b*c*d有分区分布/撤防防区号	123456789	
16	设置内置警号及联动输出对应防区	123456789防区报警现场警号输出 #布/撤防警号输出	123456789	
17	设置内置警号开关、防区短路报警、布防延时提示及GSM模块故障告警、断电布防记忆	A: 0-开通内置警号; 其他关闭 B: 0-开通防区短路报警; 其他关闭 C: 0-布防延时不提示, 模块故障报警灯快闪提示; 1-布防延时期间可提示B-B响, 不检查GSM模块 D: 0或1关闭断电布防记忆 2或3开通断电布防记忆	0	
18	校对日期和时间	当前日期、时间	/	
19	查询报警记录	报警记录16条(只能查询)	/	
20	查询布防记录	布防记录16条(只能查询)	/	
21	查询撤防记录	撤防记录16条(只能查询)	/	
22	查询非报警信息最后上报记录	非报警信息上报记录1条(只能查询)	/	
23	查询开机时间记录	最后一次开机时间	/	
24	选择接警类型及非报警信息是否上报	ABCDE: 选择第一至第五组报警电话号码的拨号方式(第1-5位代表第1-5组报警电话的拨号通信方式, 在代码0或7选择) F: 布/撤防及非报警信息上报第几组中心号码 G: 开通非报警信息上报功能	清空	
25	设置增加门铃功能防区列表	0X-有线防区号 1X-无线防区号	清空	
26	设置用户主机上报接警中心帐号、组号和时刻中心密码	ABCD:四位主机编号 EF:组号 HIJK:时刻中心密码	096801	
27	设置Contact ID对应防区的事件代码	防区代码12位	清空	
28	自检上报时间设定	间隔AA天BB时CC分上报中心	清空	

指令地址	功 能	功能额定值及选项	出厂设置	编程记录
29	各无线防区对应播放录音段	a*b*c*d	1*2*3*45678	
30	各有线防区对应播放录音段	a*b*c*d	1*2*3*4	
31	恢复出厂设置	出厂初始化操作	/	
32	短信语种选择及短信转发号码组设置		清空	
35	设置防区报警上报次数和间隔时间	A防区报警限制上报次数 B两次报警间隔时间	*3	
36	设置延时自动布防时间、防区列表	AB: 防区自动布防时间 C: 自动布防防区列表	清空	
37	振动防区振动次数、灵敏度、防区列表设置	A: 震动次数(1~9可选) B: 震动灵敏度(0~9可选) CDEF: 震动防区列表	清空	
38	设置防区故障检测	0-开通防区故障检测, 用户主机发音提示 空-关闭防区故障检测	清空	
40	分段录音操作	00-录制总段; 01-录制第1段; 02-录制第2段; 03-录制第3段; 04-录制第4段	/	
41	单段放音操作	00-总段放音; 01-第1段放音; 02-第2段放音; 03-第3段放音; 04-第4段放音	/	
42	连续放音操作	00-从总段开始连续放音	/	
49	设置中文短信安装地址名称	短信地址名称长度不大于9个字符	/	
50	遥控器对码学习、删除	01~08遥控器对码	/	
51~53	无线探测器对码学习、删除	01~08无线探测器对码	/	
60	设置GPRS及GSM上报顺序	0-GPRS上传, 10s后GSM上报	清空	
61	第一组接警中心IP地址和端口号数据设置	12位IP地址, 4位端口号	清空	
62	第二组接警中心IP地址和端口号数据设置	12位IP地址, 4位端口号	清空	